

Siempre más Impactante

Global
Shanqiu



AR

CONTENIDO

6 - 41	3D MEDIA
6 - 9	REALIDAD AUMENTADA
10 - 20	RUBIK'S
21 - 45	MAGIC CONCEPTS
46 - 47	LOGOLOOP
48 - 53	OFFICE BLOCKS
54 - 65	VIDEOCOM
66 - 67	PAPER LINE
68 - 69	FAZUP



¡SIENTE LA DIFERENCIA!

Las 7 cosas que deberías saber acerca del efecto de nuestros productos



EL SIGNIFICADO DEL EFECTO POSITIVO

El deseo de jugar y centrar la atención genera emociones positivas, de apertura y vínculo. Los usuarios entienden tu mensaje más rápidamente y lo recuerdan de manera más positiva.



GENERANDO DESEO

Los estudios científicos revelan que tocar un objeto aumenta la percepción. El usuario 'toma posesión' y hace suyo el mensaje.



IMPULSO MULTISENSORIAL

Tocar, mover, hacer clic, dar vueltas, ver.. Los sentidos se refuerzan uno tras otro y aumentan la actividad neuronal en el cerebro del usuario hasta 1.000%! En otras palabras, cada interacción adicional mejora su percepción y hace que tu mensaje sea más recordado.

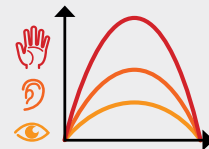

EL EFECTO MULTIPLICADOR

Las personas que poseen uno de nuestros productos les gusta mostrar y compartir con los demás. De esta forma, tu mensaje publicitario se propaga aún más por medio de una recomendación personal.



APELACIÓN A LARGO PLAZO

Algunos productos cuentan con una longevidad excepcional en el escritorio del usuario, por lo que en ocasiones el usuario lo tendrá en sus manos para jugar con él. En el caso de los calendarios Touch Point, este período es de al menos 12 meses y con mucha frecuencia incluso más tiempo.



EFECTO RADIANTE

Nuestros productos tienen una característica básica: La alta precisión con la que están fabricados y la percepción de gran calidad que comunican. Dichos valores que los usuarios asociaran con tu marca. El deseo de explorar asegura el 100% de atención e interacción intensiva con tu mensaje.



UNA GRAN CANTIDAD DE OPCIONES

Nuestros productos te brindan un amplio margen de creatividad. Puedes presentar tus productos, poner tu mensaje en los calendarios, despertar la curiosidad por medio de un envío postal o una invitación a los clientes a visitar tu sitio web. Alternativamente, puedes también contar historias, emitir invitaciones, aumentar la conciencia de tus valores y expresar gratitud o ... simplemente hacer algo divertido.





Descubre que elementos
de este catálogo
son compatibles con AR



AR añade una dimensión digital a los artículos promocionales físicos



Persuasión: La gamificación con tu logo aumenta el vínculo y genera diversión



Valor mediático: La visualización de un video dará valor a tu producto



Comparte tu experiencia en redes sociales: Nuestro servicio en redes sociales te permite darle visibilidad a tu marca



Prueba de efectividad: El servicio de rastreo que el sistema nos ofrece hace que tus resultados durante tu comunicación pasen de ser opacos a ser contrastables



Efectividad de costes: Desde 450 - 500 € / campaña.



► Cómo experimentar AR



App neutra disponible para Apple/Android
Nombre: "AR Magic Experience"



Descárgate la APP
Neutra

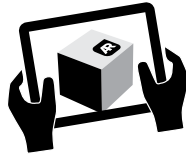

Enfoca la cara donde se
encuentre el logo **AR**
y disfruta de la
experiencia



Comparte en las
redes sociales



Sigue los resultados
desde la plataforma

Opciones disponibles

Logo 3D



Objeto 3D



Video





be Iconic!



El Cubo Rubik's:
tu regalo promocional

AR



El único y original

► Rubik's 3x3 **BESTSELLER**

Este es el producto que da identidad a toda la familia de productos.

El soporte de sobremesa es una gran solución que incrementa la percepción de valor.

Características:

- ♦ 6 caras personalizadas a todo color
- ♦ Soporte de sobremesa disponible en color negro o en transparente

Medidas: 57 x 57 x 57 mm

Rubik's es una marca registrada & marca registrada 3D

Ejemplos de diseños:



Impresión en 1 cara



Impresión en 6 caras

Opciones:



Soporte sobremesa



Estuche impreso



Ernő Rubik

*Embajador del Año europeo
de creatividad e innovación*

Creatividad

Flexibilidad

Poder mental



Diseño fresco para tu campaña masiva

► **Rubik's 2x2**

Un Cubo Rubik's® que te asegura sorprenderá y deleitará a tus clientes.

Cada sección de cuadrado es más grande que las del Rubik's 3x3, dándote más flexibilidad para imprimir imágenes. Disponible en dos medidas:

Características:

- Impresión a todo color en todas las caras

Medidas disponibles: 57 x 57 x 57 mm / 38 x 38 x 38 mm

Mágico y diminuto

► **Rubik's llavero 3x3** **BESTSELLER**

Versión reducida del icónico Cubo Rubik's® 3x3. Este modelo es muy práctico y portátil. Perfecto para campañas con un gran volumen, otorgando una gran imagen y una inmejorable relación calidad/precio.

Medida: 34 x 34 x 34 mm Marca 3D registrada



¡El último reto!

► **Rubik's 4x4**

La versión 4 x 4 de la marca Rubik's te lleva al límite del diseño y de la imaginación.

96 adhesivos disponibles para tu logo, con amplio espacio para tus imágenes o mensajes.

Medida: 65 x 65 x 65 mm

Pon a prueba tu creatividad dándole vueltas y más vueltas

► **Rubik's Twist**

Empieza dándole vueltas y descubre increíbles figuras. Inventado por el propio Ernő Rubik's.

Dotado de 72 etiquetas impresas en total. También en su versión de sólo 36 etiquetas.

Medidas de las dos versiones: 24 x 17 x 405 mm / Mini: 24 x 17 x 203 mm





¡La versión más económica!

► **Rubik's 2x2 24 mm** **NUEVO**

Este modelo es un accesorio útil y portátil. Perfecto para campañas de gran volumen, con buena exposición y una fantástica relación calidad-precio.

Características:

- ♦ Plástico ABS negro + etiqueta de papel
- ♦ Impresión en offset en todas las caras

Medidas: 24 x 24 x 24 mm Diseño registrado



¡El antiestrés original de Rubik's!

► **Rubik's Spinner**

- ♦ ORIGINAL DE RUBIK'S - Un icono diseñado por Rubik's® que combina la creatividad inteligente con el reto personal.
- ♦ JUEGA - Diviértete y engánchate con las características de este block único
- ♦ SACA TU GENIO - Incrementa tu concentración en cualquier momento.
- ♦ PERSONALIZALO: 6 CARAS personalizadas con tu diseño!

Características:

- ♦ Impresión a todo color
- ♦ 40 adhesivos personalizados

Medidas: 60 x 60 x 11 mm Diseño Registrado





¡Otra versión del clásico!

► **Rubik's Edge**

Un nuevo soporte de Rubik's muy cercano al Cubo 3x3, nos permite nuevos movimientos y formas.

Más fácil de resolver, el EDGE es una invitación a jugar y un medio 3D muy eficaz, que comunica de manera intuitiva una vez lo tienes en tus manos.

Diseño Registrado

¡Dale vueltas, carga la batería,
descarga tus datos!

► Cargador de móviles Rubik's

Inteligente y compacto. Fácil de llevar junto a tus llaves, tu bolsa de mano o maleta del ordenador: Siempre a tu lado cuando necesites cargar tu móvil.

Este cable es universal y trabaja con todos los conectores del mercado: Lightning, USB-C y Micro-USB.

Fácil de resolver: Alinea los bloques en su color para liberar el cable!

Características:

- ♦ Siempre contigo: Engánchalo a tu llavero o bolsa
- ♦ Universal: Compatible con iOS y Android
- ♦ Cable compatible para carga y traspaso de datos

Medidas: 51 x 17 x 17 mm Diseño Registrado



USB-C +



Micro USB +



Lightning

Compatible con iOS y Android





Twist & plug

► Mini USB Rubik's

Asocia tu marca o mensaje con el espíritu de Rubik's gracias a este creativo USB que cabe en cualquier bolsillo, bolsa de mano... y que puede usarse en cualquier lugar.

Dotado de un ingenioso mecanismo el USB se extrae y se contrae gracias a la rotación del block posterior.

Características:

- Etiquetas impresas a todo color en todas las caras

Medidas: 17 x 17 x 51 mm Diseño Registrado

Twist, Play, Rock n'Roll!

► Altavoz USB NUEVO

El altavoz Bluetooth de Rubik's hace sonar tus melodías favoritas, mientras las asocia con tu imagen o marca. Valores tales como la creatividad, el éxito, la capacidad, y la resolución de problemas...!

Características:

- Compatible con bluetooth
- 6 caras totalmente personalizables

Medidas: 70 x 70 x 70 mm Diseño Registrado



Power your brand!

► **Rubik's Power Bank plano de 4.000 mAh** **NUEVO**

Un Power Bank de mano de 4.000 mAh que carga todos tus elementos electrónicos estés donde estés y que goza de una gran superficie de impresión.

Medidas: 89 x 89 x 12 mm Diseño registrado



Mantén tu mente activa y tus aparatos electrónicos funcionando!

► **Rubik's Power Bank**

Divertido y manejable - Carga tus aparatos en cualquier lugar donde estés. 2200 o 2500 mAh de capacidad.

Medidas: 104 x 25 x 25 mm Diseño Registrado



Pon tu marca bajo el foco

► **Linterna Rubik's**

El último llavero.

Compacta, potente y desenfadada, esta linterna será tu compañía allá a donde vayas. El LED se enciende girando el block posterior.

Características:

- ♦ Impresión a todo color
- ♦ LED de alta luminosidad

Medidas: 20 x 20 x 60 mm Diseño Registrado





Un reto, una Inspiración, un estímulo

► Rubik's Ball Pen

El Rubik's ball pen es un reto divertido de resolver y te ofrece una pausa refrescante para la mente. Las secciones del capuchón son rotativas como en Cubo Rubik's: tienes que dar vueltas y alinear los colores para poder extraer el bolígrafo.

Características:

- Impresión a todo color
- Alinea los colores para extraer el bolígrafo

Medidas: 17 x 17 x 130mm

Diseño Registrado

Set de marcadores puzle, ciertamente inolvidable

► Set de marcadores de Rubik's

El set de marcadores de Rubik's está compuesto por 3 marcadores sujetos entre sí gracias a sus ingeniosos imanes interiores. Una vez acabas de usarlos, podrás jugar y recomponer el logo / mensaje impreso.

Características:

- Impresión a todo color
- Cada marcador consta de 2 imanes magnéticos

Medidas: 57 x 20 x 20 mm

Diseño Registrado





Mantén tu escritorio ordenado,
estimula tu creatividad

► **Rubik's Pen Pot** **BESTSELLER**

Con sus blocks rotativos, el Rubik's Pen Pot es una buena manifestación de creatividad, astucia y un reto para tu organización.

Características:

- ♦ Imanes magnéticos para colocar clips
- ♦ Personalizado a todo color

Medidas: 70 x 70 x 70mm Diseño Registrado



Comunicación a los empleados
Lanzamiento de productos
Incentivo de ventas
Entrenamiento
Calendarios...

Dale un toque mágico
a tu campaña

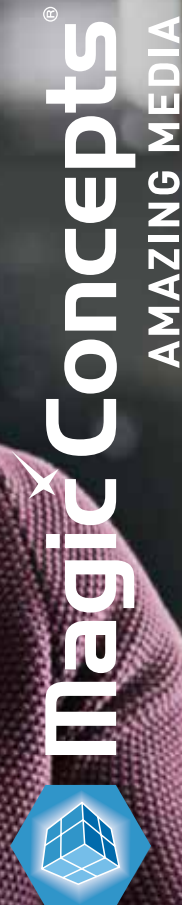

¡Celebrando + de 30 años de sostenibilidad!

Nuestros productos están fabricados en bloques de material plástico reciclado PCR



Durante más de 30 años, Magic Concepts® se ha comprometido a producir productos de manera responsable y respetuosa, siguiendo los estándares sociales y ambientales internacionales. Con millones de artículos producidos, Magic Concepts® entiende la importancia de cuidar su impacto en el medio ambiente.

Es por eso que todos nuestros productos están hechos de plástico HIPS reciclado.



Una Revolución de sostenibilidad en productos promocionales

NUEVO

Magic^x i o
CUBE



El primer Cubo Mágico inyectado en Biopolímero libre de plástico

COMUNICACIÓN INTUITIVA EN MEDIOS 3D

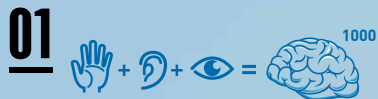

01 IMPULSO MULTISENSORIAL

Tocar, mover, hacer clic, dar vueltas, ver..
Los sentidos se refuerzan uno tras otro y aumentan la actividad neuronal en el cerebro del usuario hasta 1.000%! En otras palabras, cada interacción adicional mejora su percepción y hace que tu mensaje sea más recordado.



02 EL SIGNIFICADO DEL EFECTO POSITIVO

El deseo de jugar y centrar la atención genera emociones positivas, de apertura y vínculo. Los usuarios entienden tu mensaje más rápidamente y lo recuerdan de manera más positiva.



03 GENERANDO DESEO

Los estudios científicos revelan que tocar un objeto aumenta la percepción. El usuario 'toma posesión' y hace suyo el mensaje



04 EL EFECTO MULTIPLICADOR

Las personas que poseen uno de nuestros productos les gusta mostrar y compartir con los demás. De esta forma, tu mensaje publicitario se propaga aún más por medio de una recomendación personal.



05 APELACIÓN A LARGO PLAZO

Algunos productos cuentan con una longevidad excepcional en el escritorio del usuario, por lo que en ocasiones el usuario lo tendrá en sus manos para jugar con él. En el caso de los calendarios.

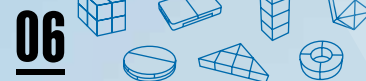

06 OPCIONES DE DISEÑO ILIMITADAS

Nuestros productos te brindan un amplio margen de creatividad. Puedes presentar tus productos, poner tu mensaje en los calendarios, despertar la curiosidad por medio de un envío postal



Nuestros productos están protegidos por derechos de autor, registros de diseño y patentes.



**LANZAMIENTOS
DE PRODUCTO**



**PROCESOS
DE SELECCIÓN**



PORTFOLIO



ANIVERSARIOS

APLICACIONES INFINITAS

Utilizado por muchas
de las compañías
FORTUNE 1000



**OBSEQUIOS
EN EVENTOS**



ENTRENAMIENTO



**COMUNICACIÓN
INTERNA**



VALORES CORPORATIVOS

IMPULSA LA EFICACIA DE TU CAMPAÑA

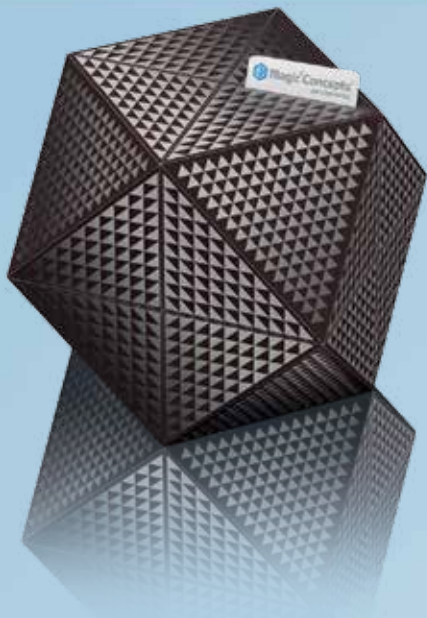

Múltiples opciones disponibles para aumentar el impacto de tu mensaje

IMPRESIÓN PREMIUM

Ofrecemos diversas combinaciones de acabados Mate/Brillo, spot UV reflejos o incluso efectos metálicos.

Nuestros experimentados diseñadores te ayudarán con el concepto y diseño de tu mensaje Magic Concepts®. Aprovecha la experiencia que han adquirido a través de miles de proyectos para sacar el mayor rendimiento a tu campaña.

Múltiples opciones están disponibles para aumentar el impacto de tu mensaje

REALIDAD AUMENTADA

Esta Opción, disponible en la mayoría de nuestros modelos, utiliza los dispositivos móviles para generar Experiencias Mágicas de marca.

Agregar AR a tu campaña aumenta la participación del usuario y recordar, especialmente a los Millennials, que pueden compartir su experiencia y por lo tanto tu marca a través de los distintos canales de las redes sociales.



Más en páginas 42-45



ESTUCHE IMPRESO
A TODO COLOR EN
OFFSET



ESTUCHE PARA
ENVÍOS POSTALES

PACKAGING ESPECIAL

Disponemos de varias soluciones de embalaje para poder presentar tu producto Magic Concepts® de la mejor manera, incluyendo una peana que lo realza sobre tu escritorio como si de una escultura se tratara.

Características:

- Impresión a 4C
- Impresión a 1 o 2 caras
- Acabado Mate o Brillante

¡EXIGE LO MEJOR! ¡NO TE CONFORMES!

Etiquetado de precisión

Nuestro proceso productivo asegura una perfecta colocación y precisión en el ensamblado, dándole un valor añadido y un acabado de alta calidad a cada uno de los productos.

Tinta vegetal

Impreso con base vegetal en lugar de tintas derivadas del petróleo, reduciendo la liberación de productos químicos nocivos para el medio ambiente.

Etiquetas Magic+

Todos nuestros productos se entregan con etiquetas Tear-proof de alta resistencia y una alta fidelidad de colores, lo que garantiza un resultado óptimo de calidad.



Plástico reciclado

Nuestros bloques de plástico se fabrican con materiales plásticos exclusivamente reutilizados.

La Peana. El soporte de Cubo Mágico

Transforma tu Cubo Mágico® en un distintivo sobre tu escritorio, aumentando su percepción-valor y su perdurabilidad.

¡DALE VUELTAS SIN CESAR!



Magic[×] CUBE

Símbolo de perfección y creatividad, el Cubo Mágico® es perfecto para todas las marcas y mensajes. Cuando este está en movimiento, las imágenes y los textos se van superponiendo de forma aparentemente interminable. Ya sea para el lanzamiento de un producto, comunicación interna, rebranding o calendarios, la magia del Cubo Mágico cautiva a todo el mundo y aumenta la percepción de tu mensaje y la retención en la memoria.

5 tamaños disponibles: 50, 60, 70, 80 y 126 mm

 Plástico reciclado

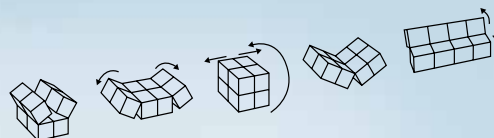

 Magnet

Magic[×] DIAMOND

A primera vista, el Cubo Diamante parece ser como el Cubo Mágico® clásico, pero cuando se toca revela sus características sorprendentes y brillantez comunicativa. Con hasta 20 paneles, el Cubo Diamante es el soporte perfecto para comunicar múltiples mensajes tales como: Valores de la empresa, Portafolio de productos o marcas...

2 tamaños disponibles: 50 y 70 mm

 Plástico reciclado

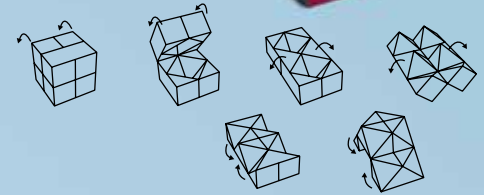

Magic[×] TILE

Más delgado que el Cubo Mágico®, con grandes paneles panorámicos revelan uno tras otro, un movimiento sin fin. El Magic Tile es una solución de correo perfecta o folleto 3D que la gente puede poner en sus maletas durante una feria o un evento.

Tamaño:
Cerrado 83 x 83 x 41 mm
Abierto: 83 x 166 x 41 mm

 Plástico reciclado

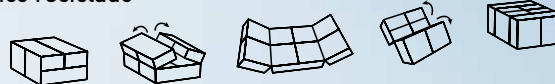



Magic[×] CRYSTAL

El Magic Crystal es extremadamente versátil. Primero toma la forma de un Pilar, luego de Azulejo, o de un Triángulo y finalmente de un Paquete.

Consta de varios prismas conectados que se pueden montados en formas aparentemente imposibles. Este modelo ofrece múltiples paneles para tus mensajes y comunica intuitivamente el concepto de creatividad y adaptabilidad.

Tamaño: 86 x 86 x 30 mm

Plástico reciclado

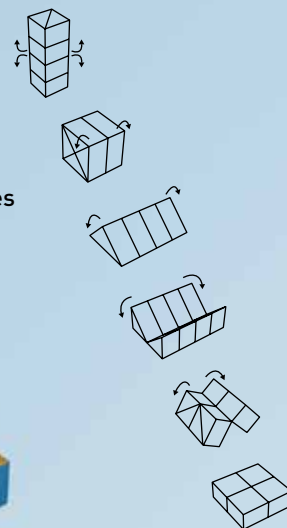

Magic[×] ORBIT

Su forma redonda traduce la sensación de plenitud, totalidad y armonía, pero también esconde múltiples paneles para tu comunicación. A menudo se usa procesos de entrenamiento o de comunicación interna, Magic Orbit también es un medio 3D perfecto si tu marca consta de productos o packs redondos.

2 tamaños: ø103 x 28,7 mm, ø76 x 26 mm

Plástico reciclado





Magic[★] CAN

Además de su apariencia, es una elección perfecta para bebidas o similares. El Magic Can sorprende con su movimiento. De una aparente lata se convierte en distintas formas todas ellas mostrando múltiples vistas panorámicas. Esta habilidad única lo convierte en la opción correcta, si deseas comunicar emociones con imágenes amplias o estructurar tu campaña de Entrenamiento o de Comunicación Interna de manera efectiva.

2 tamaños disponibles:
 ø50 x 90 mm (panel ancho hasta: 180 x 50 mm)
 ø65 x 115 mm (panel ancho hasta: 230 x 65 mm)



 Plástico reciclado

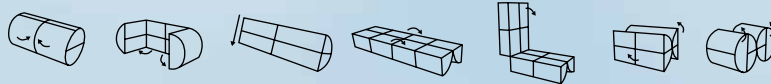

Magic[★] ELLIPSE

Otro "Transformer" de la colección Media 3D. Usa el mismo sistema que el Magic Can en términos de movimiento y vistas panorámicas. Diseñado con unas formas más elegantes pero menos específicas, el Magic Ellipse es más fácil de adaptar a diferentes industrias. Su ergonomía genera emociones positivas y seduce en todo momento a las personas que lo poseen.

Tamaño: 42 x 70 x 115 mm (panel ancho de hasta 230 x 70 mm)

 Plástico reciclado

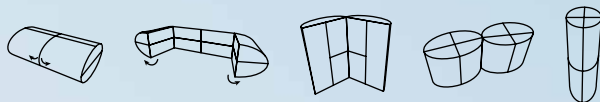

Magic[✶]

3 PANEL PEN POT

Un increíble lapicero que cuando se despliega, se convierte en una valla publicitaria panorámica sobre el escritorio de las personas.

Los paneles grandes le brindan la flexibilidad para comunicar emocionalmente con amplias imágenes. Ideal para procesos de entrenamiento o de Comunicación Interna.

Cada movimiento ajusta perfectamente gracias a sus imanes internos, que mejoran su manejo y aumentan la percepción de calidad.

Tamaño cerrado: 70 x 70 x 70 mm - Tamaño abierto: 210 x 70 x 30 mm

 Plástico reciclado

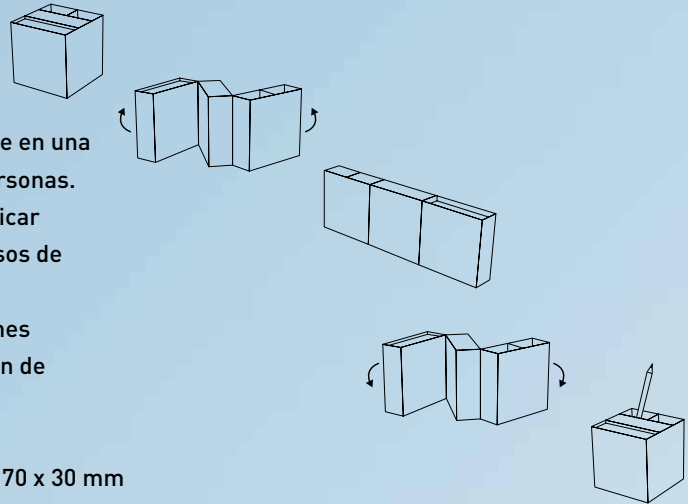

Magic[★] FLIP PEN POT

Un sorprendente porta lápices en forma de cubo que, al desplegarse, se transforma en una valla publicitaria panorámica y luego ¡de nuevo en un cubo! Incluye 8 paneles cuadrados grandes que le brindan la capacidad para comunicar emocionalmente con imágenes o textos, y dar estructura a tus mensajes de capacitación, incorporación o comunicación interna.

Cada posición está asegurada por imanes, para mejorar su manejo y aumentar la magia.

Tamaño cerrado: 70 x 70 x 70 mm - Tamaño abierto: 140 x 70 x 35 mm

 Plástico reciclado



Magic[★]

BOTE LAPICERO CON CALENDARIO

¡Mantén tu mesa ordenada y estimula tu creatividad todo el día!
Con sus blocks rotativos para jugar, el Bote lapicero sorprende y deleita!

Totalmente personalizable en sus 6 caras, y equipado con
2 filas de imanes para alojar los clips.
Versión media 3D

Características:

- Personalización a todo color en todas las caras

Medidas: 70x 70 x 70 mm Diseño registrado



Versión publicitaria
disponible



Magic[★]

CALENDARIO BLOCKS

Dimensiones: Set de 4 blocks, 40 x 40 x 165 mm

Material: Plástico HIPS en negro

- 4 Blocks en blanco: 4 x 4 x 4 cm (17 gr / block)
- Etiquetas: En mate - impresión en offset
- Impresión en 4 caras por cada block
- Packaging : retractilado unitario



Magic[★]

CALENDARIO DUO

Dimensiones: Set de 2 blocks, 70 x 75 x 100 mm

Material: Plástico HIPS en negro

- Blocks en negro- 60 Grs 5x5x5 cm + Peana blanca ABS
- Etiquetas en acabado mate. Impresión en offset
- Packaging : retractilado unitario





Magic^x MAILING BOOSTER CARD I60

Una gran aliada para realizar envíos masivos por correos o como soporte de ventas en 3D. Su pequeño grosor hace que quepa en un sobre estándar o en tu bolsillo.

La forma que tiene de tarjeta de crédito le da un alto valor para su comunicación, pero la verdadera magia viene de su movimiento sin fin.

Tamaño: 106 x 100 x 2 mm

 Plástico reciclado

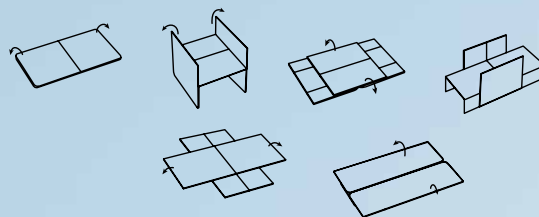

Magic^x CARD I50

Un soporte divertido y duradero perfecto como folleto o para inserción en una revista. Tiene una forma cuadrada que transmite la sensación de equilibrio y perfección, mientras que su movimiento sin fin crea la verdadera magia que aumenta la percepción y retención de sus mensajes.

Tamaño: 150 x 150 x 2 mm

 Plástico reciclado



 Magic Folding line

Magic^x CARD 210

Una solución duradera para tus Mailings con toda la Magia y el ADN de Magic Concepts®.

El Magic 210 es el soporte que la gente que lo reciba lo mantendrá consigo. Sus grandes paneles Panorámicos aumentan el impacto de su comunicación, y su movimiento sin fin, gamifica tus mensajes, haciéndolos más positivos y fáciles de recordar.

Tamaño: 210 x 95 x 2 mm

 Plástico reciclado



Solicita información para otras opciones y formas



Magic^x
RING 



Magic^x
TRIANGLE 



Magic^x
CONTAINER 



Magic^x
FLIP 



Magic^x
HOUSE XL

LA MAGIA DE LO MAGNÉTICO



Magic[★] MAGNETIC TRIANGLE

Compuesto por 4 prismas conectados magnéticamente, este increíble puzzle te invita a jugar y crear esculturas. Es divertido y ¡adictivo! Sus 20 paneles te permiten comunicar múltiples mensajes tales como valores de la empresa, puntos clave de venta, logros... o incluso permite ser diseñado como un Calendario.

Tamaño: 70 x 70 x 49 mm

 Plástico reciclado



Magic[★] 360 ROUND

Simula una torre publicitaria sobre tu escritorio, mágicamente conectada a través de imanes. La línea Magic 360 es el objeto que guardarán tus empleados o clientes y con el que querrán jugar todo el día, durante su llamada telefónica o bien simplemente para relajar su mente. Una manera efectiva de comunicación interna, formación, reclutamiento, transmisión de valores de empresa, etc a través de los soportes de comunicación 3D.

Tamaño: 60 x 60 x 135 mm

 Plástico reciclado



Magic[★] 360 SQUARE

Otra torre publicitaria sobre tu escritorio que comparte el mismo ADN que el Magic 360 Round. Hecho de 3 cubos magnéticos, este soporte muestra los mensajes en el escritorio de los empleados y clientes y potencia su percepción y retención en la mente.

Tamaño: 50 x 50 x 150 mm

 Plástico reciclado

¡GIRA Y ROTA JUGANDO!

Magic[×] STATIONERY BOX

Un divertido estuche de papelería que ofrece 4 grandes caras de 70x70mm cada una, fáciles de personalizar con imágenes y mensajes. Dotado de 3 alojamientos corredizos mostrando tu mensaje de manera dinámica y haciendo esto más positivos y fáciles de recordar.

Tamaño: 70 x 70 x 70 mm



Magic[×] SLIDING HIGHLIGHTER

Set compuesto por 3 rotuladores que funcionan como un ingenioso rompecabezas, gracias a su deslizamiento y sistema magnético.

Cuando los usuarios terminan de subrayar, no se pueden resistir al placer de jugar y recomponer el logotipo/mensaje y por lo tanto memorizarlo.

Tamaño: 20 x 20 x 63 mm



Magic[×] REVOLVING TOWER

Este calendario 4 en 1 es una invitación a jugar y relajar manos y mente. Pero eso no es todo, una vez en tu escritorio, no podrás resistir el placer de mover sus bloques y descubrir los diferentes mensajes que sus 4 cubos tienen para ofrecer. Un medio 3D eficaz si quiere que sus empleados y clientes no sólo lean tu mensaje sino también recordarlo positivamente.

Tamaño: 69 x 69 x 260 mm



Magic[×] SUSPENSION

Un medio 3D interactivo diseñado para hacer atractivos tus mensajes. Una vez en su escritorio, uno no puede resistirse al placer de mover los bloques y combinarlos de mil maneras hasta acabar recomponiendo el logo/mensaje una y otra vez.

Una interacción física que aumenta la percepción en los usuarios percepción, haciendo que la marca/mensaje perdure en el tiempo.

Tamaño: 53 x 60 x 160 mm

AÑADE MAGIA CON LA OPCIÓN **AR**



¿QUÉ ES AR?

AR es una opción de REALIDAD AUMENTADA disponible para la mayoría de nuestros soportes 3D, por mediación del dispositivo móvil, con el fin de generar experiencias digitales de marca muy atractivas.

¿CÓMO FUNCIONA?



Descarga la App neutra



Encuadra la cara que contenga el logo AR y disfruta de la experiencia



Compártelo con tu entorno

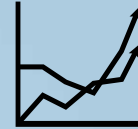

Haz seguimiento de los resultados de la campaña a través de nuestra plataforma



Logo 3D



Video

¿POR QUÉ AÑADIR **AR** A TU SOPORTE 3D?

Agregar AR a tu campaña aumenta la participación y el recuerdo del usuario, especialmente con los Millennials que pueden compartir su experiencia y por lo tanto tu marca a través de los canales de redes sociales.



ENGAGEMENT :

De la magia de AR a la gamificación con el logo marca



PRUEBA DE EFICACIA :

El seguimiento convierte la comunicación ciega en visibilidad para tu marca



COMPARTIR EN REDES SOCIALES:

Nuestra función para compartir en redes sociales te ofrece métricas para comprobar tus resultados.



VALOR MEDIÁTICO :

El video agrega valor mediático al producto



ECONÓMICO :

Solicita presupuesto

¿POR QUÉ ES CLAVE CAPTAR MILLENNIALS?

- Los millennials ya son el segmento más grande en los puestos de trabajo. En 2020, el 50% de la fuerza laboral en EE. UU. ya estaba compuesta por Millennials.
- Serán el 75% en 2030, según la Oficina de Estadísticas Laborales de EE. UU. (9 de octubre de 2018).
- Esas cifras son aún más altas en otros lugares, tales como Oriente Medio o Asia, donde se prevé que representarán hasta el 75% de todos los trabajadores en 2025.



Magic[×] AR 3D LOGO

Una opción que añade magia a tu campaña, con un logo virtual en AR, el usuario puede interactuar y vivir una experiencia increíble que puede compartir en las redes sociales.

- Añade magia a tus mensajes
- Gamifica tu marca
- Brinda visibilidad adicional en las redes sociales



Magic[×] AR VIDEO

Esta opción proporciona una capa adicional de emoción para el mensaje impreso en el cubo, con movimiento, sonidos y música.

Una experiencia increíble que se puede compartir en redes sociales.

- Permite que las marcas muestren su mensaje en video, presentación o anuncio
- Brinda de una visibilidad adicional en las redes sociales





logoloop[®]

More effect than you expect

logoloop®

More effect than you expect



El toque mágico a tu campaña.

► Logoloop®

El poder de la comunicación táctil ahora en cartón.

"Veo y creo, toco y me convenzo" Marketing multisensorial
Infinidad de medidas disponibles. Opción desarrollo de formas personalizadas.

- ◆ Impresión en offset en todas las caras
- ◆ Impresión UVI disponible
- ◆ Alta calidad y máxima resistencia.
- ◆ Realidad aumentada: Posibilidad de acciones online a través de la APP de realidad aumentada: (Video, logo 3D, objeto 3D, etc)

Medidas disponibles: 90 x 90 mm / 116 x 166 mm / 156 x 156 mm / 156 mm (redondo) / 200 x 200 mm / 86 x 54 mm / 210 x 100 mm / 160 x 100 mm / 148 x 105 mm / 210 x 148 mm / 59 x 115 mm / 210 x 148 mm / Opción de perfil troquelado.

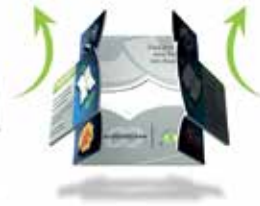

Disponible con
Realidad Aumentada





¡Sorprende a tu cliente con nuestros productos de escritorio!



Un incentivo añadido para tus llamadas importantes

► **Cargador de emergencia AA Office Blocks** **NUEVO**

Este set manejable y juguetón te dará un respiro ofreciéndote una carga extra si tu móvil se queda sin batería.

Todos los componentes se pueden unir entre ellos permitiendo construir y jugar con él.

Características:

- Impresión por tampografía
- Cargador o transferidor de datos
- Batería AA: Puede cargar tu teléfono con 4 baterías AA
- Conectores universales: Lightning, Micro-USB y USB.

Medidas estuche: 130 x 70 x 30 mm Diseño registrado

¡Siempre contigo cuando más lo necesitas!

► **Set de cables cargador Office Block para móvil** **NUEVO USB-C**

Este set de cables cargador para móviles está listo para ir junto a tus llaves y para ayudarte a cargar/conectar tu móvil allí donde estés.

Características:

- ♦ Personalización en tampografía
- ♦ Siempre contigo: Llévalo siempre con tus llaves o bolsa
- ♦ Carga y transfiere datos

Diseño registrado



Funciona con dispositivos iOS y Android



Viajar es ahora mucho más divertido

► **Set de viaje Office Blocks**

En tu maleta, en tu escritorio, este set te asegura que lo tengas todo contigo: Regla, bolígrafo, cable cargador, puntero pantallas y marcador.

Todos los artículos pueden unirse entre ellos. Puedes crear tu propio set personalizado. Una manera cautivadora de seducir a tus clientes y dejarles construir y jugar con sus propias manos.

Características:

- ♦ Impresión en tampografía

Diseño registrado



Con la música a todas partes

► **Altavoz Office block** **NUEVO**

Crea tu propio set de regalo con el nuevo altavoz Bluetooth de Office Blocks

Características:

- ◆ Accesorio para el móvil
- ◆ Todos los componentes pueden unirse entre sí
- ◆ Puedes realizar tu propio set a medida

Diseño registrado

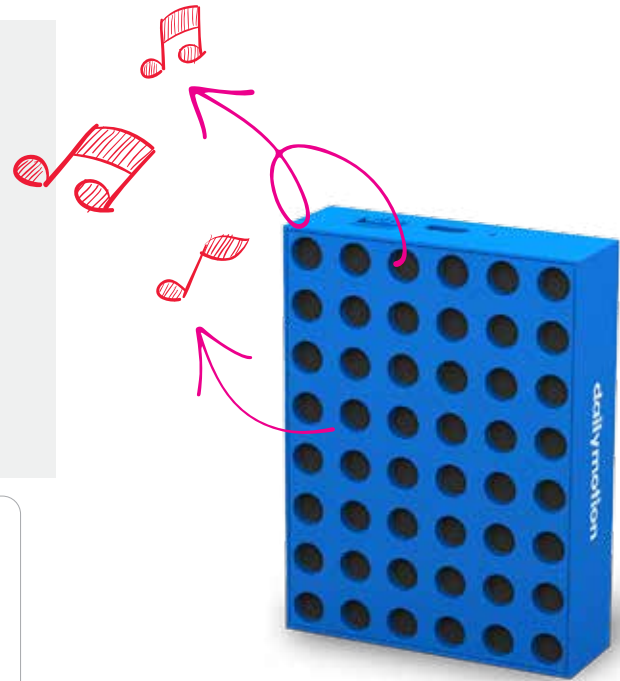

Monta tu propio set

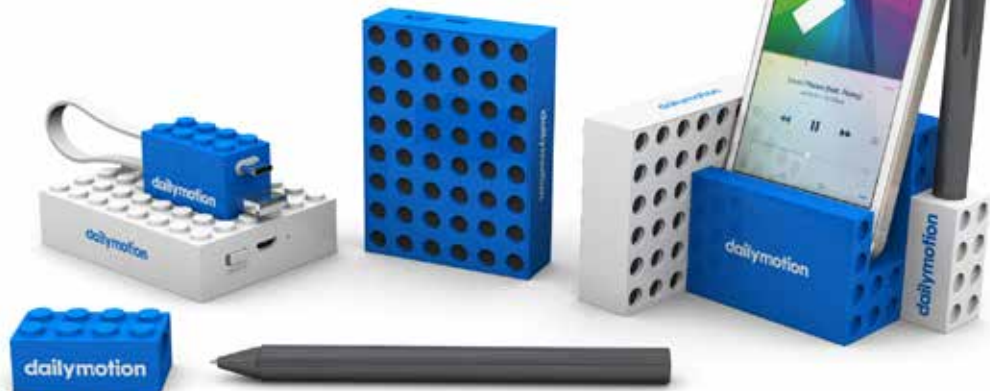



La solución creativa para tu escritorio

► **Set lapicero** BESTSELLER

¡NUEVO! Este práctico set corporativo te permitirá ser visible en el escritorio dándote un amplio espacio para tu comunicación.

Características:

- Impresión en tampografía
- Set dentro de su estuche en cartón

Diseño registrado

► **Puedes diseñarte el set tú mismo**

Una gran cantidad de combinaciones disponibles.



Contacta con nosotros para solicitar tus muestras

¡Construye y permanece siempre conectado!

► **Set para móvil** **BESTSELLER**

Un práctico set que permite ver y jugar con la comunicación sobre tu escritorio. Todos los artículos pueden unirse entre sí. Puedes construir y crear tú mismo. Una manera cautivadora de entretener a tus clientes y permitirles jugar y disfrutar viendo tu marca.

Características:

- ◆ Impresión en tampografía
- ◆ Set dentro de su estuche en cartón

Diseño registrado



También puedes diseñar tu propio set seleccionando cualquiera de los modelos de debajo



Lapicero
82x60x80mm

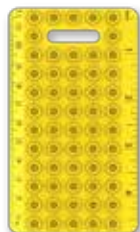

Regla
66x120x5mm



Bolígrafo
130x18x20mm



Set de cable
20x23x50mm



Stylus
68x14x10mm



Bolígrafo
130x18x20mm

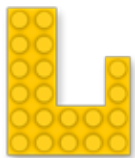

Soporte para móviles
60x50x62mm



Power Bank
60x60x19mm



Altavoz
60x80x22mm



Limpiador
60x18x10mm



Marcador
60x18x20mm



USB
40x10x20mm

Video Com

La **Comunicación** vivida como una experiencia

Basada en tecnología
de última generación





Genera relevancia
Comunica con todos los sentidos:
Video + Audio + táctilmente,
gracias a su gran calidad de materiales
Gran impacto. Largo recuerdo en la memoria

Muchas opciones gracias a sus grandes prestaciones...:

La **VideoComunicación** está basada en una tecnología de última generación.

- Su pantalla TFT-LCD de un gran ángulo de visión y su memoria interna, permite visualizar contenidos de video de manera increíble.
- Potente audición para conseguir un perfecto impacto comunicativo.
- Función multi video opcional así como paso de diapositivas selectiva.
- 7 medidas de pantallas disponibles para cada necesidad.

Versatilidad y personalización sin límites

La **VideoComunicación** tiene múltiples posibilidades y aplicaciones tales como:

- Presentación de productos o servicios
- Comunicación interna de empresas
- Catálogo de productos
- Displays en POS (Punto lugar de venta)
- Ferias y Eventos
- Etc.



► Pantalla de 2,4" pulgadas

- ♦ Pantalla de 2,4" (48 x 36 mm)
- ♦ Resolución: 320 x 240
- ♦ Capacidad: Entre 128 MB y 32 GB
- ♦ Duración vídeo: Desde 2 hasta 60 minutos
- ♦ Formato: AVI /AVM
- ♦ Batería de 300 mah / Li
- ♦ Conexión mediante cable USB-C para modificación y borrado de archivos
- ♦ Altavoz de 1 Watt.
- ♦ Activación y parada automática por apertura y cierre
- ♦ Cable USB-C de para recarga de energía y transmisión de datos
- ♦ Conexión USB 2.0
- ♦ Formatos:
 - Tarjeta de visita: 89 x 50 mm - (Apertura deslizante opcional)
 - Díptico / tríptico DIN A5 (148 x 210 mm)
- ♦ Formatos personalizados y troqueles
- ♦ Todos nuestros productos tienen un diseño personalizado



Apertura deslizante opcional mediante tirador





► Pantalla de 2,8“ pulgadas

- ♦ Pantalla de 2,8” (58 x 42 mm)
- ♦ Resolución: 320 x 240
- ♦ Capacidad: Entre 128 MB y 32 GB
- ♦ Duración vídeo: Desde 2 hasta 60 minutos
- ♦ Formato: AVI /AVM
- ♦ Batería de 350 mah / Li
- ♦ Conexión mediante cable USB-C para modificación y borrado de archivos
- ♦ Altavoz de 1 Watt.
- ♦ Activación y parada automática por apertura y cierre
- ♦ Cable USB-C de para recarga de energía y transmisión de datos
- ♦ Conexión USB 2.0
- ♦ Formatos:
 - Tarjeta de visita: 89 x 50 mm - (Apertura deslizante opcional)
 - Díptico / tríptico DIN A5 (148 x 210 mm)
- ♦ Formatos personalizados y troquelados
- ♦ Todos nuestros productos tienen una garantía de 2 años



► Pantalla de 4,0" pulgadas

- ◆ Pantalla de 4,0" (86 x 52 mm)
- ◆ Resolución: 480 x 272
- ◆ Capacidad: Entre 128 MB y 32 GB
- ◆ Duración video: Desde 2 minutos y hasta 60 minutos
- ◆ Formato: AVI /AVM- Batería de 650 mah / Li
- ◆ Conexión mediante cable USB-C para modificación y borrado de archivos
- ◆ Altavoz de 1 Watt.
- ◆ Activación y pasado automático por apertura y cierre
- ◆ Cable USB-C de para recarga de energía y transmisión de datos
- ◆ Conexión USB 2.0
- ◆ Formatos:
 - Díptico / tríptico DIN A5 (148 x 210 mm)
 - Díptico / tríptico DIN A4 (210 x 297 mm)
- ◆ Formatos personalizados y troquelados
- ◆ Todos nuestros productos tienen una garantía de 2 años



Video tarjeta de 4,3" pulgadas de pantalla



► Pantalla de 4,3" pulgadas

- ◆ Pantalla de 4,3" (95 x 54 mm)
- ◆ Resolución: 480 x 272w
- ◆ Capacidad: Entre 128 MB y 32 GB
- ◆ Duración video: Desde 2 hasta 60 minutos
- ◆ Formato: AVI /AVM
- ◆ Batería de 650 mah / Li
- ◆ Conexión mediante cable USB-C para modificación y borrado de archivos
- ◆ Altavoz de 1 Watt.
- ◆ Activación y parada automática por apertura y cierre
- ◆ Cable USB-C de para recarga de energía y transmisión de datos
- ◆ Conexión USB 2.0
- ◆ Formatos:
 - Díptico / tríptico DIN A5 (148 x 210 mm)
 - Díptico / tríptico DIN A4 (210 x 297 mm)
- ◆ Formatos personalizados y troquelados
- ◆ Todos nuestros productos tienen una garantía de 2 años



► Pantalla de 5,0" pulgadas

- ◆ Pantalla de 5,0" (109 x 62 mm)
- ◆ Resolución: 800 x 480
- ◆ Capacidad: Entre 128 MB y 32 GB
- ◆ Duración video: Desde 2 hasta 60 minutos
- ◆ Formato: AVI /AVM- Batería de 650 mah / Li
- ◆ Conexión mediante cable USB-C para modificación y borrado de archivos
- ◆ Altavoz de 1 Watt.
- ◆ Activación y parada automática por apertura y cierre
- ◆ Cable USB-C de para recarga de energía y transmisión de datos
- ◆ Conexión USB 2.0
- ◆ Formatos:
 - Díptico / tríptico DIN A5 (148 x 210 mm)
 - Díptico / tríptico DIN A4 (210 x 297 mm)
- ◆ Formatos personalizados y troquelados
- ◆ Todos nuestros productos tienen una garantía de 2 años





► Pantalla de 7,0" pulgadas

- ◆ Pantalla de 7,0" (153 x 86 mm)
- ◆ Resolución: 800 x 480
- ◆ Capacidad: Entre 256 MB y 32 GB
- ◆ Duración video: Desde 2 hasta 60 minutos
- ◆ Formato: AVI /AVM
- ◆ Batería de 1500 mah / Li
- ◆ Conexión mediante cable USB-C para modificación y borrado de archivos
- ◆ Altavoz de 1 Watt.
- ◆ Activación y parada automática por apertura y cierre
- ◆ Cable USB-C de para recarga de energía y transmisión de datos
- ◆ Conexión USB 2.0
- ◆ Formatos:
 - Díptico / tríptico DIN A5 (148 x 210 mm)
 - Díptico / tríptico DIN A4 (210 x 297 mm)
- ◆ Formatos personalizados y troquelados
- ◆ Pantalla en HD- Todos nuestros productos tienen una garantía de 2 años

Opciones:

- ◆ Pantalla IPS con ángulo visual completo y resolución: 1024 x 600



► Pantalla de 10,1" pulgadas

- ◆ Pantalla de 10,1" (222 x 125 mm)
- ◆ Resolución: 1024 x 600
- ◆ Capacidad: Entre 256 MB y 32 GB
- ◆ Duración video: Desde 2 hasta 60 minutos
- ◆ Formato: AVI /AVM
- ◆ Batería de 1500 mah / Li
- ◆ Conexión mediante cable USB-C para modificación y borrado de archivos
- ◆ Altavoz de 1 Watt.
- ◆ Activación y parada automática por apertura y cierre
- ◆ Cable USB-C de para recarga de energía y transmisión de datos
- ◆ Conexión USB 2.0
- ◆ Formatos:
 - Díptico / tríptico DIN A4 (210 x 297 mm)
 - Formatos personalizados y troquelados
- ◆ Pantalla en HD
- ◆ Todos nuestros productos tienen una garantía de 2 años

Opciones:

- ◆ Pantalla IPS con ángulo visual completo y resolución: 1280 x 800



► Video Box

- ♦ Una estuche diseñado especialmente para contener un regalo y acompañarlo de una espectacular presentación en vídeo.
- ♦ Pantalla desde 2,4 hasta 10,1 pulgadas
- ♦ Duración video: Desde 2 hasta 60 minutos
- ♦ Formato: AVI /AVM
- ♦ Batería de 1500 mah / Li
- ♦ Conexión mediante cable USB-C para modificación y borrado de archivos
- ♦ Altavoz de 1 Watt.
- ♦ Activación y parada automática por apertura y cierre
- ♦ Cable USB-C de para recarga de energía y transmisión de datos
- ♦ Conexión USB 2.0
- ♦ Formatos: Distintos formatos disponibles. Consultar
- ♦ Magnético incorporado para un perfecto ajuste de cierre
- ♦ Calidad Premium
- ♦ Todos nuestros productos tienen una garantía de 2 años



► Video Display en POS

- ◆ Pantalla de 10,1" (222 x 125 mm)
- ◆ Resolución: 1024 x 600
- ◆ Capacidad: Entre 256 MB y 32 GB
- ◆ Duración video: Desde 2 hasta 60 minutos
- ◆ Formato: AVI /AVM
- ◆ Batería de 1500 mah / Li
- ◆ Conexión mediante cable USB-C para modificación y borrado de archivos
- ◆ Altavoz de 1 Watt.
- ◆ Activación y parada automática por apertura y cierre
- ◆ Cable USB-C de para recarga de energía y transmisión de datos
- ◆ Conexión USB 2.0
- ◆ Formatos:
 - Díptico / tríptico DIN A4 (210 x 297 mm)
 - Formatos personalizados y troquelados
- ◆ Pantalla en HD
- ◆ Todos nuestros productos tienen una garantía de 2 años



MEDIOS 3D
SOSTENIBLES

FOLDUP

POP UP

FÁCIL DE ENVIAR
PAPER LINE

Lleva tus campañas de envíos a un nivel superior

POP UP
SOPORTE
PARA MÓVILES

- Medidas: 85.5 x 54 x 2mm
- Material: Papel cartón impreso
- Impresión a 4C (ambas caras)
con acabado PP laminado mate
- Packaging: A granel



MARKETING SOSTENIBLE

**POP UP
SLIDER**
SOPORTE
PARA MÓVILES

- Medidas: 95 x 64 x 3mm
- Material: Papel cartón impreso
- Impresión a 4C (ambas caras)
con acabado PP laminado mate
- Packaging: Faja en papel Kraft





SET DE **POP UP** SOBREMESA

- Medidas: 130 x 104 x 3mm
- Material: Papel cartón impreso
- Impresión a 4C (ambas caras) con acabado PP laminado mate
- Packaging: Faja en papel Kraft

SOPORTE **FOLDUP** PARA MÓVILES

- Medidas: 165 x 70 x 4mm
- Material: Papel cartón impreso
- Impresión a 4C (una cara) con acabado PP laminado mate
- Packaging: Faja en papel Kraft



DUO PEN POT

- Medidas: 57 x 55 x 87 mm (sin incluir la caja)
- Material: Papel cartón + imanes
- Impresión a 4C (ambas caras) con acabado PP laminado mate
- Acabado Interior en PP laminado mate
- Packaging: En estuche blanco

¡Sorprende y seduce a tu lista de envíos con la gama de productos en papel Pop Up / Fold Up!



FÁCIL DE ENVIAR
POR CORREO



INTELIGENTE
Y ATRACTIVO



FABRICADO
EN PAPEL



GRAN VISIBILIDAD SOBRE
TU ESCRITORIO

FAZUP
Mejora tu calidad de vida!

CIENTIFICAMENTE PROBADO

Testeado por un laboratorio
acreditado e independiente



Regala Bienestar
Gratifica a tus empleados
De venta en establecimientos
De venta a bordo de vuelos de pasajeros

**Parche Anti-radiación
para tu móvil**

PATENTADO
Fabricado en la CE

Muestra a tus clientes y empleados cómo tu marca se preocupa por ellos!

► Parche FAZUP

Fazup es una antena pasiva ultra-fina que regula y reduce la radiación de tu móvil.

FAZUP es el único parche efectivo y científicamente probado que reduce en un 99% la radiación absorbida por tu cerebro y tu cuerpo (Cumple con el estándar internacional SAR - Specific Absorption Rate).

Características:

- NO AFECTA A LA CALIDAD DE LA COMUNICACIÓN
- VIDA ILIMITADA
- POSICION ESPECIFICA PARA CADA MODELO DE MÓVIL
- COMPATIBLE CON LAS PRINCIPALES MARCAS DE TELEFONIA
- ELIMINA O REDUCE LA SENSACION DE MALESTAR



Dolor de cabeza



Tinnitus



Calentamiento



Calor en oído



Desorden del sueño

► EL Kit contiene

Cada set viene con: Parche, posicionador del parche según modelo (patentado), guía de uso.

Opciones:

► Marcas

Personalización del folleto de instrucciones y del parche.





Imagina esto:

Tu marca y mensaje manteniendo a tus clientes entretenidos,
mente ocupada y rostro sonriente...

Todo ello es posible,

Global Shanqiu S.L.
Av. Cornellà 144, Bajos 3^a
08950 Esplugues de Llobregat - Barcelona - Spain
www.globalsq.com